

大規模・小規模修繕。外構工事、建築金物工事等、安心しておまかせください。

## オリジナル製品多数！

防風スクリーン

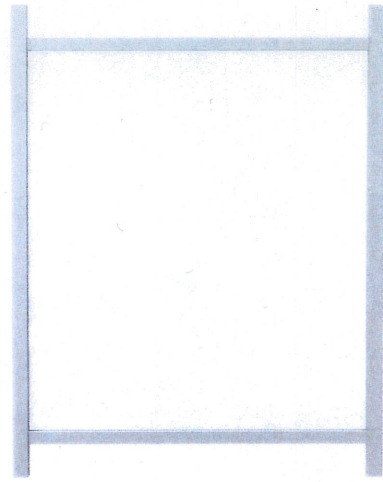

バルコニー手すり／屋上手すり

NEO100DX

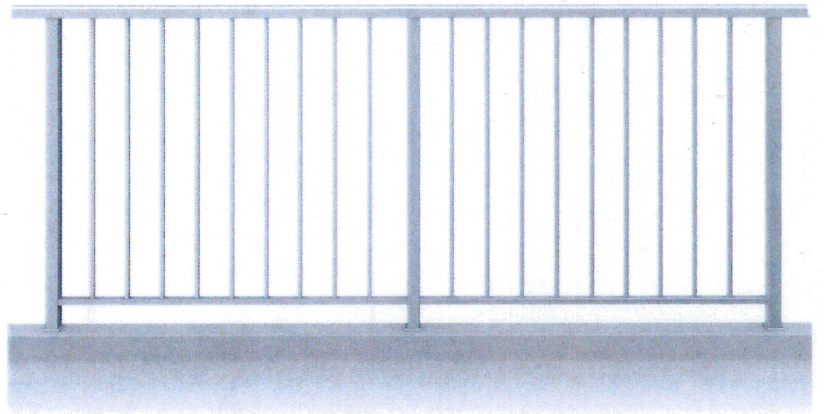

消火栓ボックス

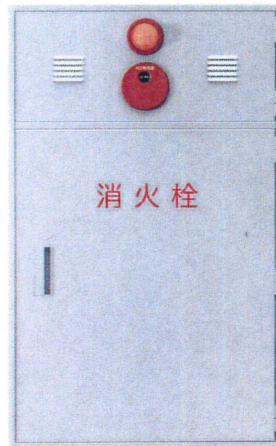

外構フェンス

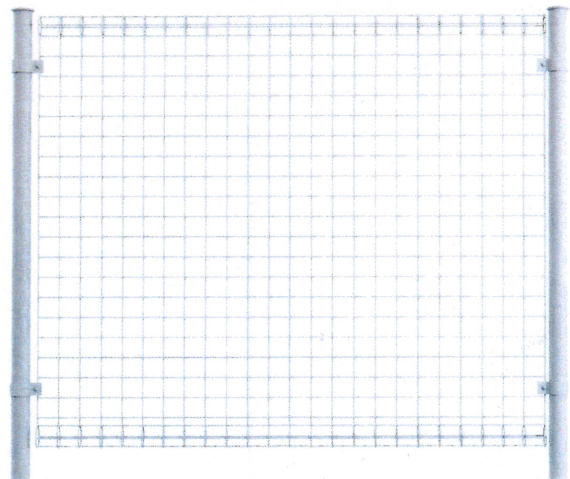

## ● 消火栓・放水口の種類

### ① 屋外消火栓

65Aのバルブとホース、ノズルが設置されています。屋外に設置され、有効範囲は1階および2階です。

### ② 屋内消火栓(1号消火栓)

40Aのバルブとホース、ノズルが設置されています。大半は機器収容箱とホース格納箱の二段式構造です。

### ③ 屋内消火栓(2号消火栓)

25Aのバルブとホース、ノズルが設置されています。機器収容箱とホース格納箱の二段式です。ホースの格納はバケット式かリール式となっています。一人での操作が可能です。

### ④ 放水口(消防隊専用栓)

65Aのバルブが設置されています。消防隊専用の設備です。

### ⑤ 高層階用屋内消火栓併設型

一般的に11階以上に設置され、65Aのバルブとホース、ノズルに加え、40Aのバルブ、ホース、ノズルが併設されています。また、非常コンセント、非常電話が設置されている場合もあります。

### ⑥ ホース格納箱

65Aのホース、ノズルが格納されています。消防隊専用の設備です。

## ● 設置状況の違い

### ① 腰壁取付型

厚さ120~170mm、高さ700~1500mmほどの腰壁に設置されています。既設BOX撤去の時、モルタルと一緒に剥がれることがあります。

### ② 壁埋込型

扉と外枠以外が埋込まれて設置されています。インサート金具、中材、外材の3つに分かれているものがよく見られます。モルタルの剥がれに注意します。

### ③ 手摺取付型

共用廊下や屋外階段の手摺の柱に金具等で取付けられています。柱がアルミ製の場合、強度を検討する必要があります。

### ④ 架台(基台)取付型

底面を架台(基台)にボルト等で取付け、設置されています。架台の状態が悪く、その交換を必要とする場合もあります。

※消火栓の種類や設置状況は他にも色々あります。

## ● 販売元

環境ネオリフォーム株式会社

TEL 049-267-4673

FAX 049-267-4689

ステンレス製

# 消火栓BOX

STAINLESS-STEEL  
FIRE HYDRANT BOX



消火栓

ステンレス製



ステンレス製

# 放水口BOX

STAINLESS-STEEL  
OUTLET BOX

# STAINLESS-STEEL

FIRE HYDRANT BOX

OUTLET BOX

## 消火栓BOX & 放水口BOX

### 特長

#### ●ステンレス [SUS304] 素材

STAINLESS 304

金属の腐食は、ホコリ、鉄粉、排気ガス、亜硫酸ガス、潮風、雨水などが原因となっています。ステンレスは他の金属に比べ、耐蝕性に優れ、腐食しにくい金属です。又、メンテナンスで表面のホコリ等を取り除く際に、傷をつけてしまった場合でも、すぐに酸化皮膜が再生されるため耐久性も抜群です。

#### ●オーダーメイド

CUSTOMIZATION

消火栓や放水口BOXを既設に合わせて埋込型や露出型など、設置状況に合わせた改修用BOXを製作いたします。

#### ●施工方法

CONSTRUCTION TECHNIQUE

既設のバルブを取外してBOXを全て撤去する工法や既設のバルブを取外せずにBOXを全て撤去する工法、また、完全に既設BOXが埋込んである場合には、カバー工法で施工。というように、施工方法も状況に合わせた提案をいたします。

### 改修のチェックポイント

- ◆扉が開かない、または開きにくいもの。
- ◆扉が閉じない、または閉じにくいもの。
- ◆扉が離脱しているもの。
- ◆内部の器具やその取付金具の腐食により正常な使用ができないもの。
- ◆有資格者の点検により取替が必要と判断されたもの。
- ◆不具合に至らない錆の状況でも腐食の進行が速い場合があるので留意してください。

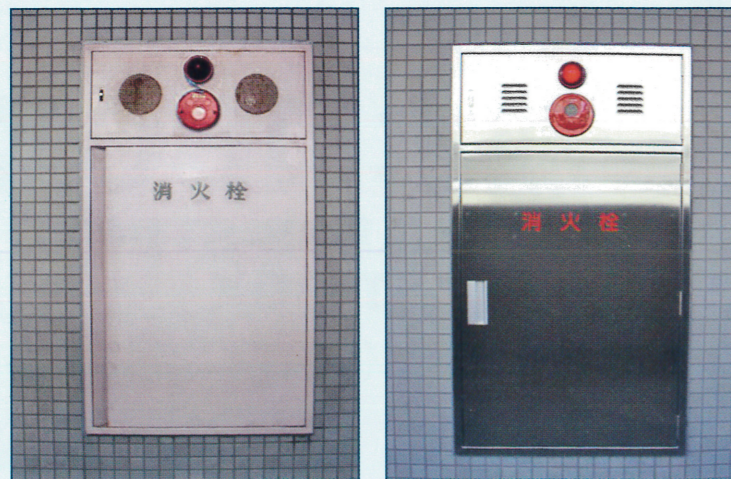

●施工前

●施工後

※工事内容は既設及び改修BOXの仕様によって異なりますので事前に確認してください。

## <消火栓BOX>

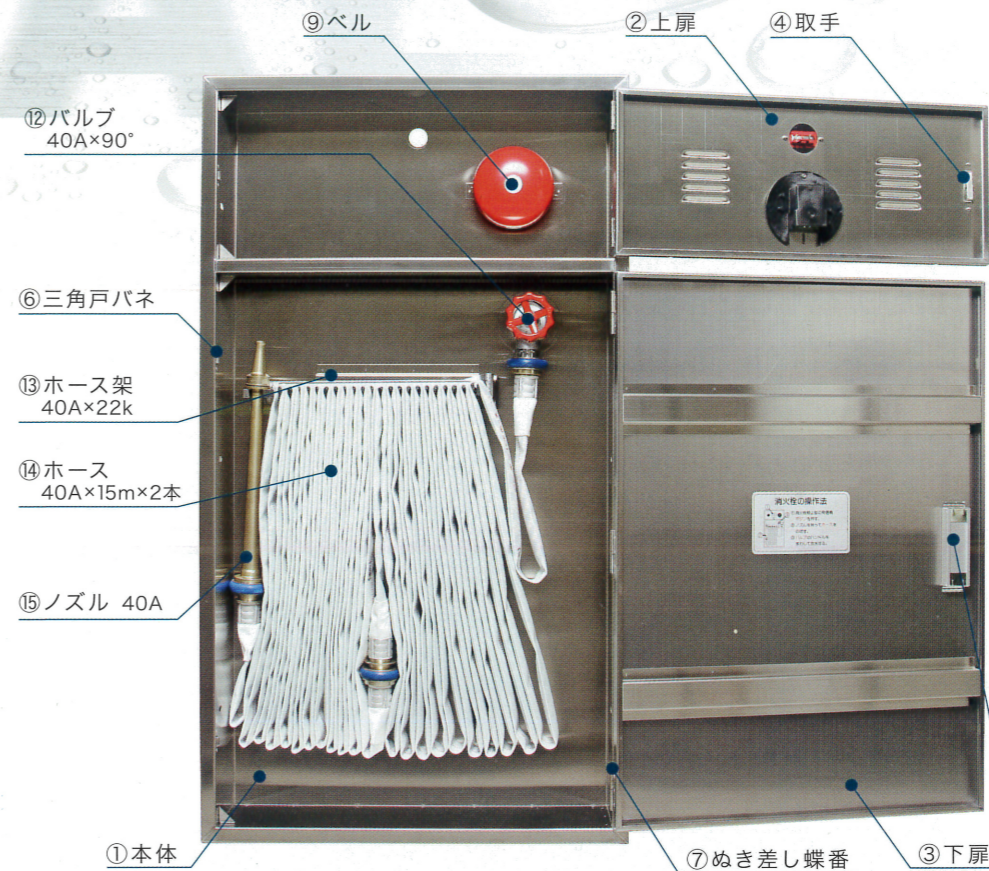

### <名称及び仕様>

品番	名称	個数	材質	備考
1	本体	1	SUS=1.5	
2	上扉	1	SUS=1.5	
3	下扉	1	SUS=1.5	
4	取手	1	SUS	
5	取手	1	アルミ	
6	三角戸バネ	3	SUS	
7	ぬき差し蝶番	5	SUS	
8	表示シール	1	塩ビ	
9	ベル	1		別途付属品
10	表示灯	1		別途付属品
11	発信機	1		別途付属品
12	バルブ	1		別途付属品
13	ホース架	1		別途付属品
14	ホース	2		別途付属品
15	ノズル	1		別途付属品

※仕様によって異なります。

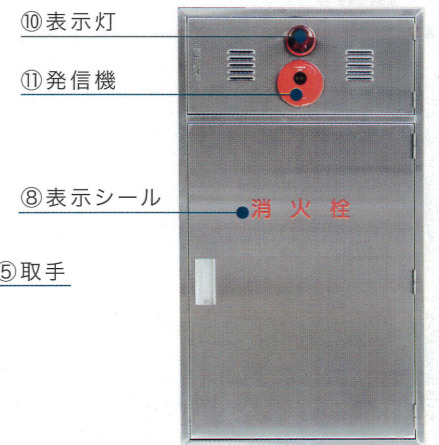

## <放水口BOX>

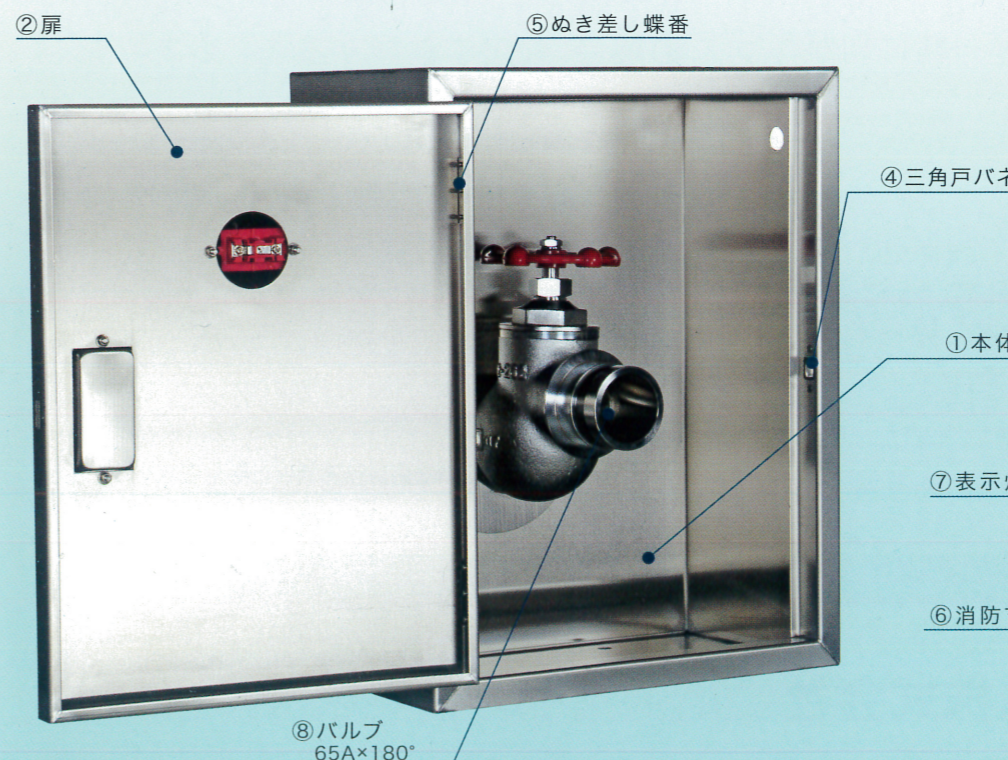

### <名称及び仕様>

品番	名称	個数	材質	備考
1	本体	1	SUS=1.5	
2	扉	1	SUS=1.5	
3	取手	1	SUS	
4	三角戸バネ	1	SUS	
5	ぬき差し蝶番	2	SUS	
6	消防マーク	1	アルミ型押しステッカー	
7	表示灯	1		別途付属品
8	バルブ	1		別途付属品

※仕様によって異なります。

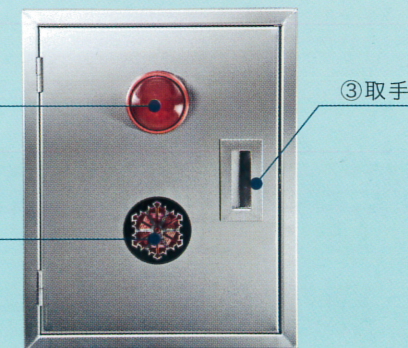

- BOXは設置状況によって構造、内容が異なります。
- 製品改良・改善のため、仕様その他を予告なく変更することがありますので予め御了承ください。

# neo

Good for environment

TEL.049-267-4673 FAX.049-267-4689

 環境ネオリフォーム株式会社

換気口



P10 階数表示板



P6 窓手すり



P5 バルコニー手すり

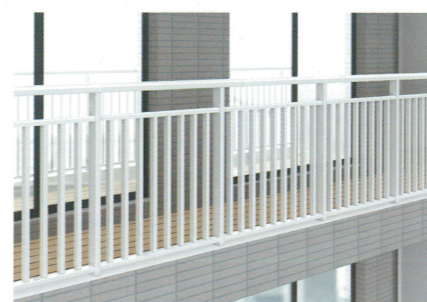

室名札

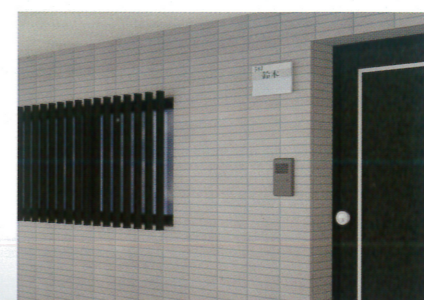

屋根マンホール

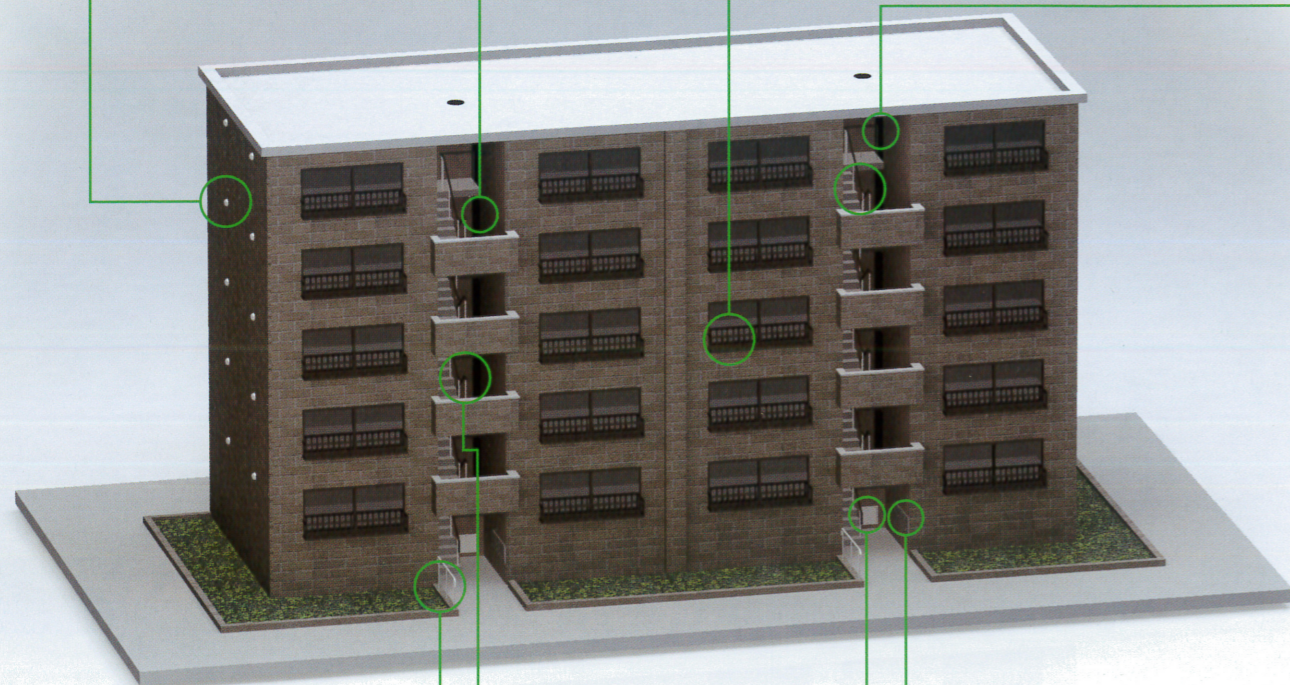
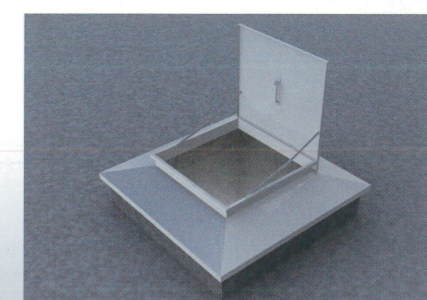

ステンレス製手すり

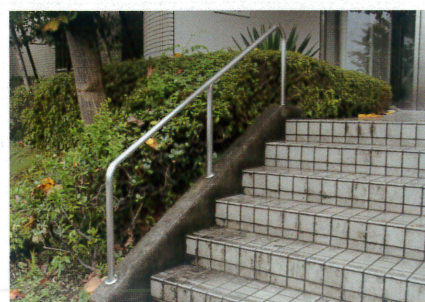

P4 ステンレス落下防止手すり  
樹脂被覆手すり



P9 集合郵便受箱

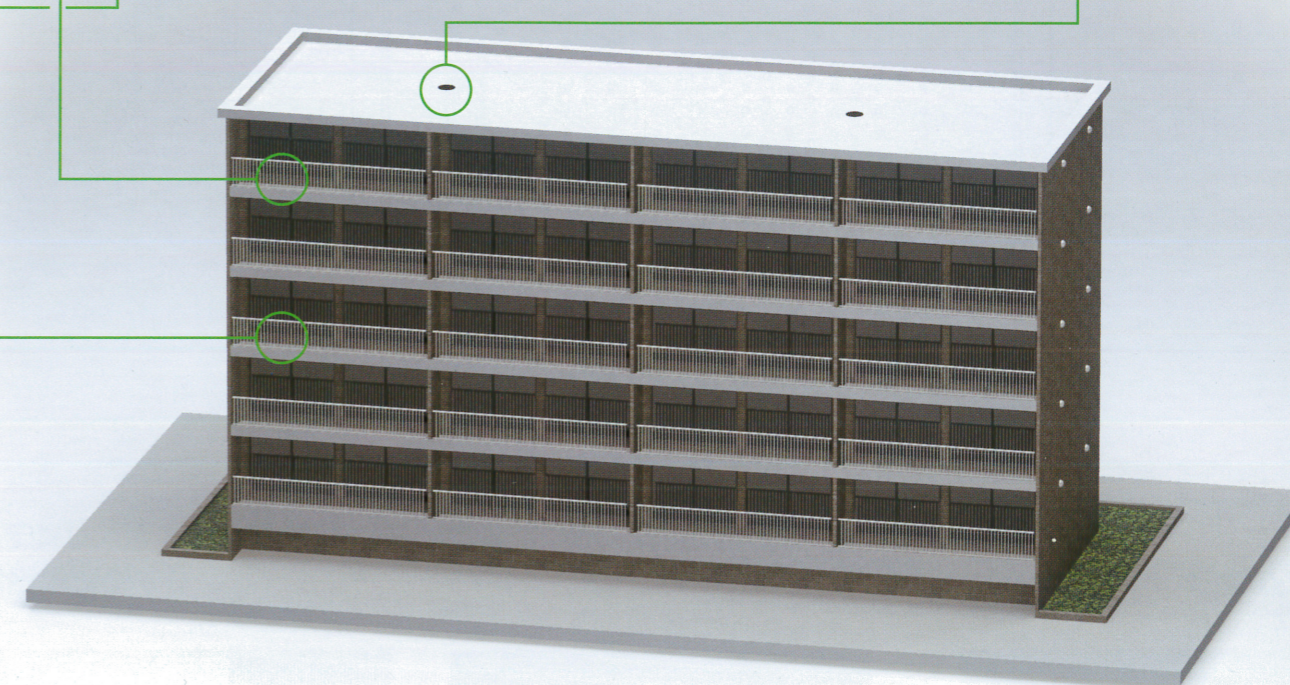

P7 避難ハッチ

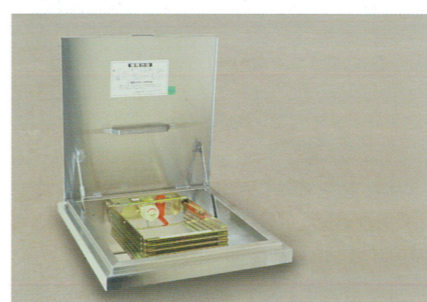

P3 床下点検口



P8 消火栓ボックス



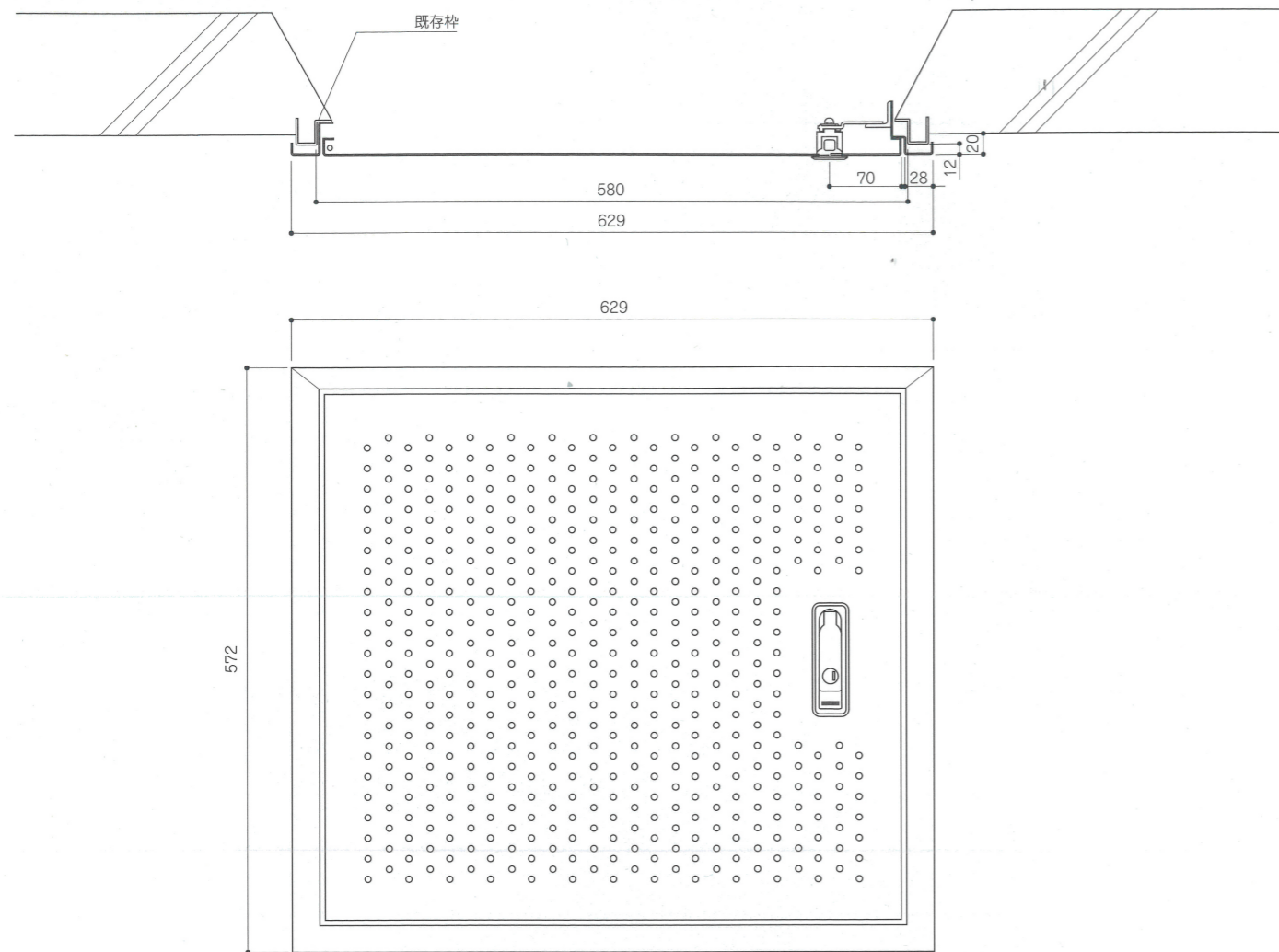

## 床下点検口

### 特長

サビに強いステンレス製です。サイズはオーダー対応できます。SUS304 にパンチングを施し通気性も確保しました。パンチング無しも対応できます。

### 仕様

ハッチ枠：ステンレス SUS304  
蓋：ステンレス SUS304



## ステンレス落下防止手すり

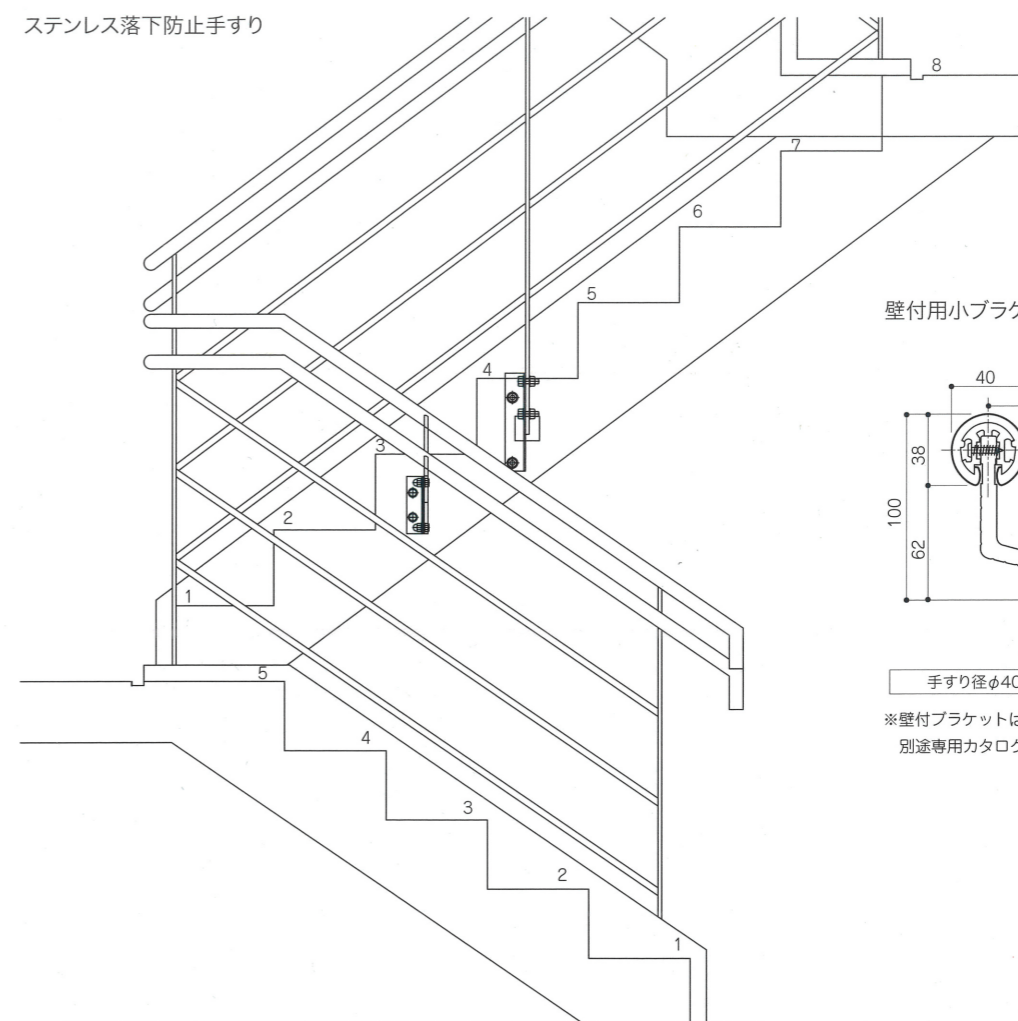

### 壁付用小ブラケット

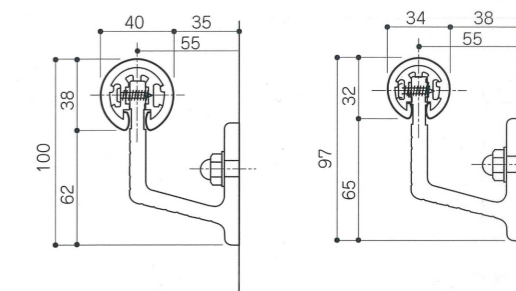

手すり径φ40mm用

手すり径φ34mm用

※壁付ブラケットは多数バリエーションを用意しています。くわしくは別途専用カタログをご覧ください。

※現場階段に合わせた手すりを完全オーダー対応が可能です。

## ステンレス落下防止手すり 樹脂被覆手すり

### 特長

意匠性に優れたステンレス落下防止手すりと、豊富なカラーバリエーションを揃えた樹脂被覆手すりです。階段廊下スペースを明るくモダンにリノベーションします。抗菌剤と光触媒効果でいつまでも清潔です。完全オーダー対応が可能なので、最適な手すりを自由に設計できます。

### 仕様

支柱：ステンレス SUS304  
ブラケット：アルミ押出型材アルマイト仕上  
手すり笠木：アルミ芯材抗菌剤入り樹脂被覆

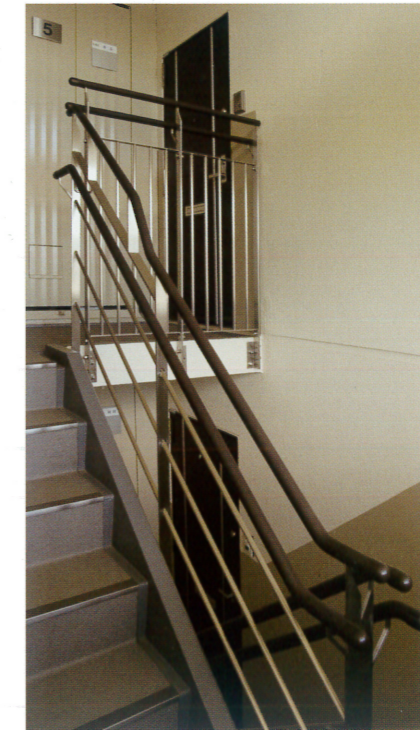

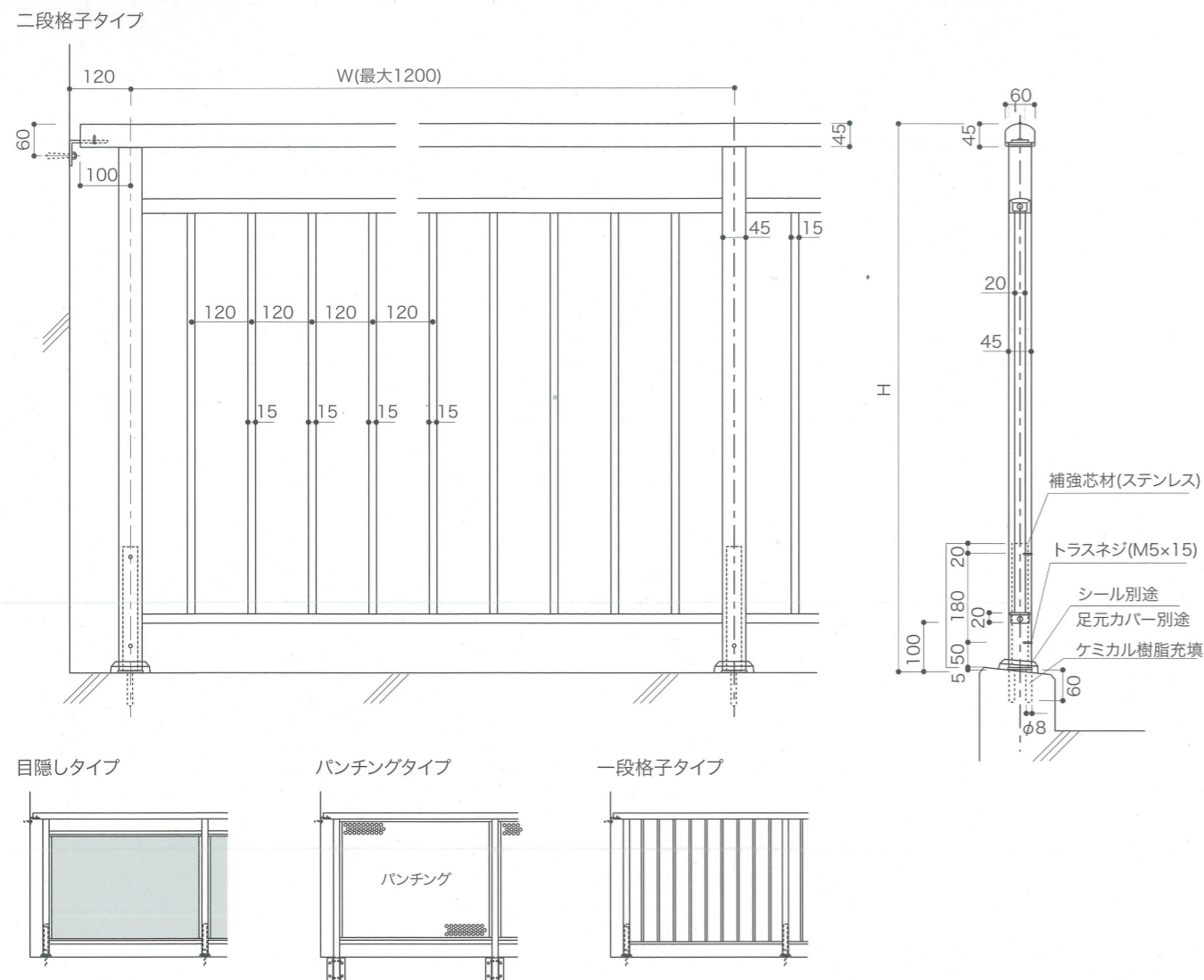

### バルコニー手すり

#### 特長

躯体にあわせた最適なバリエーションが自由に選べます。安全性とデザイン性をさらに高めました。

#### 仕様

- 笠木：アルミニウム
- 支柱：アルミニウム
- パネル：アルミパンチング  
アルミ格子  
アルミポリ複合板

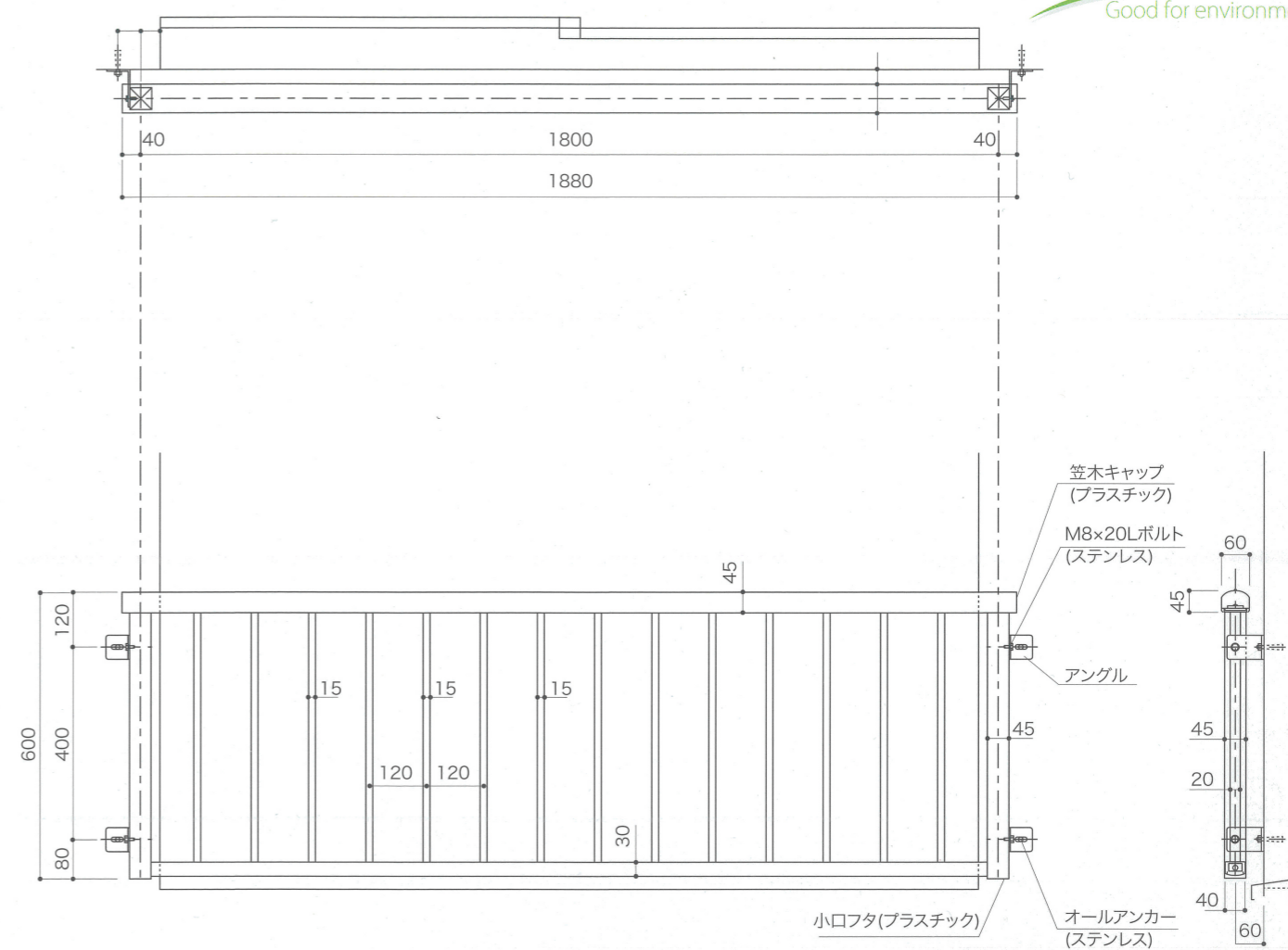

### 窓手すり

#### 特長

BL 基準並の耐久性能のアルミニウム製窓落下防止手すりです。カラーはシルバー、ブロンズ、ブラック、ステンカラーなどから選択できます。

#### 仕様

- 笠木：アルミニウム
- 手すり子：アルミニウム
- アングル：ステンレス SUS304



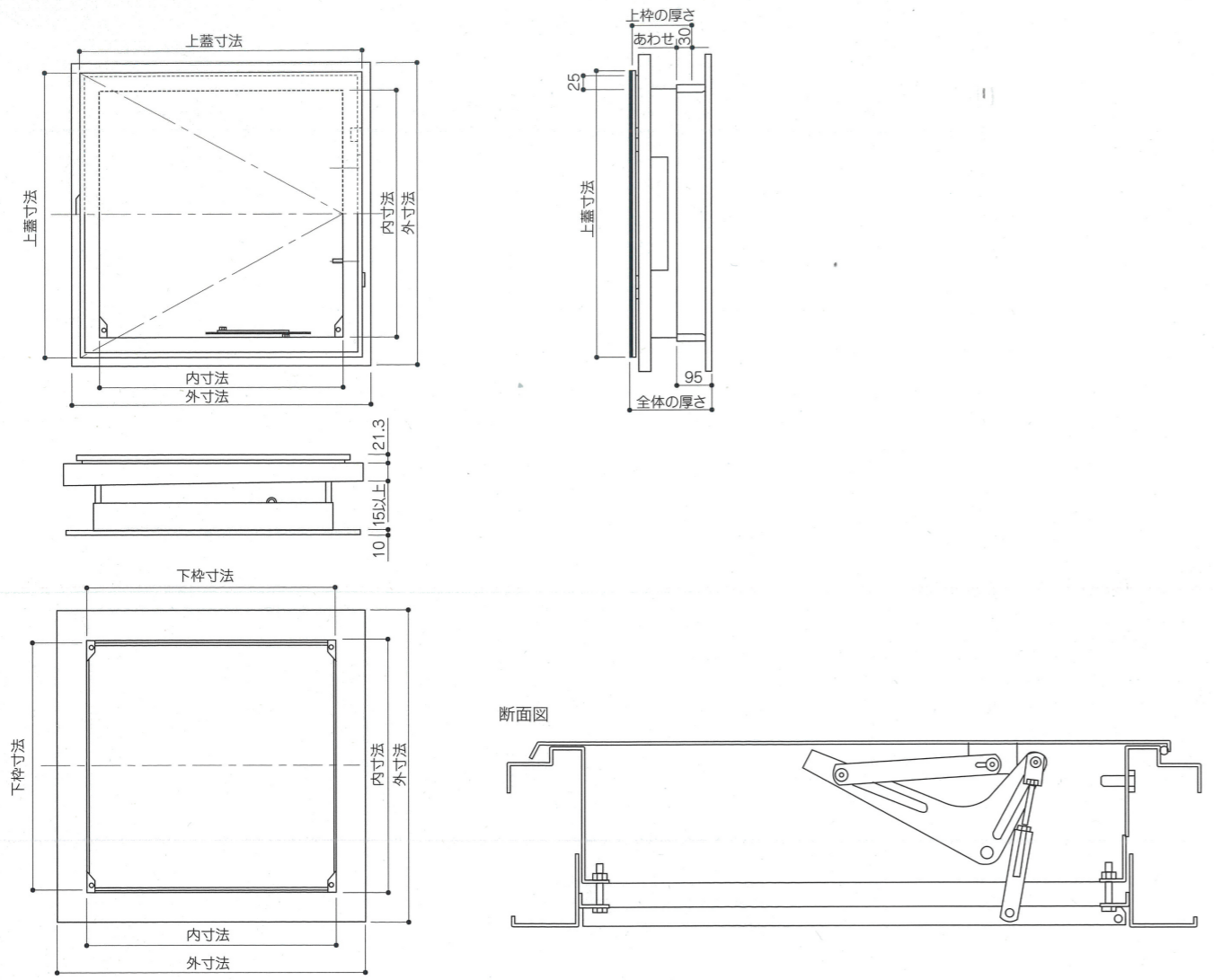

### 避難ハッチ

**特長**  
 既存ハッチの上蓋と下蓋を取り外し、上枠と下枠で挟み込むカバー工法で、スピーディーな改修工事が可能です。本体にステンレス SUS304 を使用、抜群の耐久性で、いつまでも施工時の高品質を意地します。既存ハッチ、ペランダの形状にあわせてオーダーサイズが可能です。

**仕様**  
 ケース本体：ステンレス SUS304  
 上蓋・下蓋：ステンレス SUS304  
 はしご：スチール (有色クロメート処理)

**オプション**  
 ステンレス製はしごと危険防止ロックは、オプションになります。上蓋エンボス加工や特殊形状にも対応可能です。別途ご相談ください。

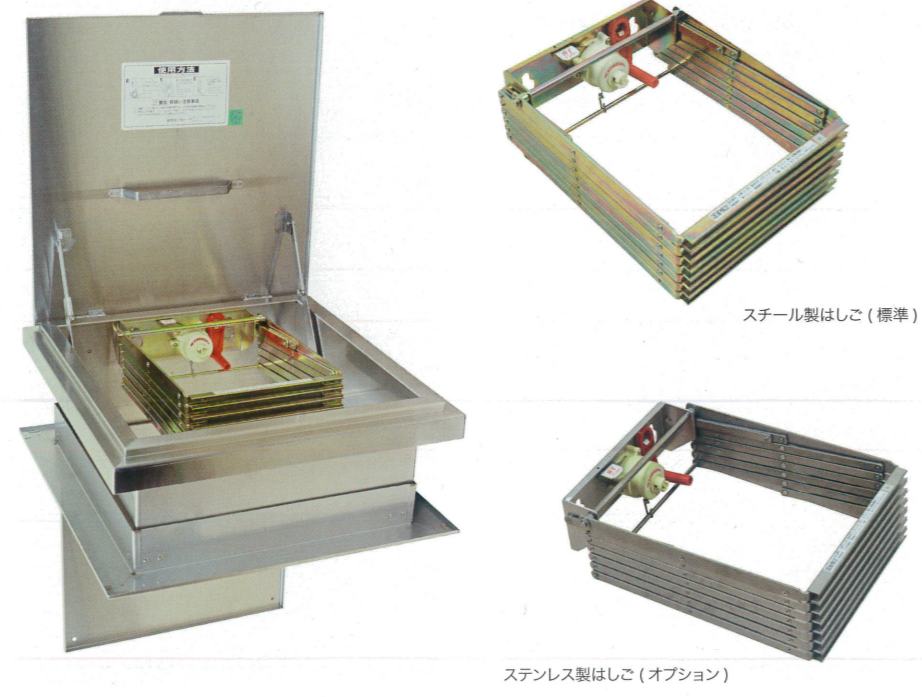

## 既存の消火栓ボックス、放水口ボックスに合わせて設計する完全オーダー対応!

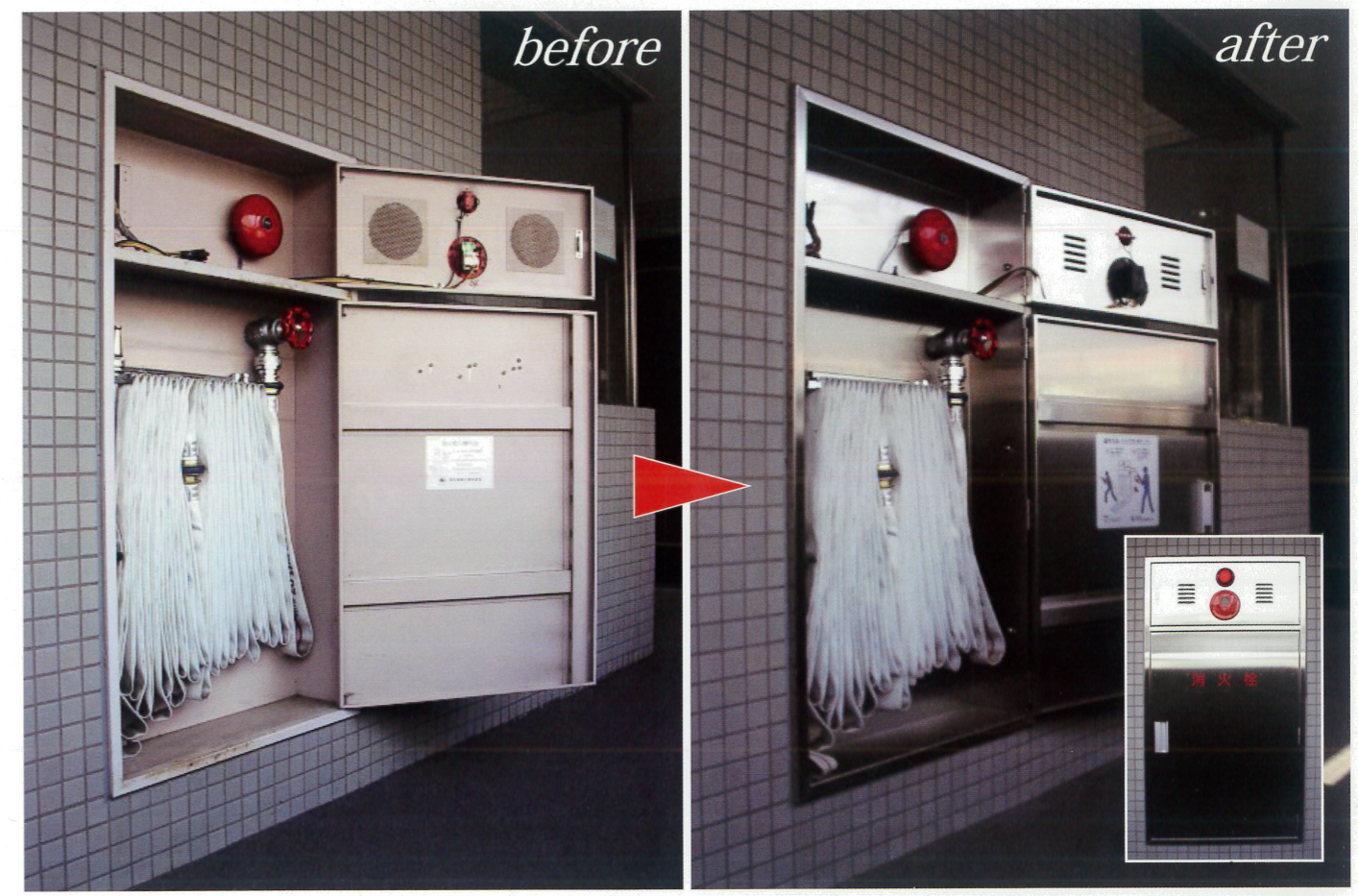

### 消火栓ボックス・放水口ボックス

**特長**  
 スチール製の消火栓ボックス・散水栓ボックスをステンレス製の機能的な消火栓ボックスと交換します。既存のボックスに合わせて設計する、完全オーダー対応品です。錆びに強く、お手入れも簡単。埋め込み型にも対応できます。

**仕様**  
 ケース本体：ステンレス SUS304  
 扉：ステンレス SUS304  
 取手：ステンレス SUS304  
 抜き差し蝶番：ステンレス SUS304  
 表示シール (消火栓ボックス): 塩ビ  
 消防マーク (放水ボックス): アルミ押型ステッカー

**オプション**  
 消火栓表示板および消火栓使用手順板をオーダーで承ります。寸法、内容等ご相談ください。表示灯、バルブ、発信器、ホース、ノズル等もオプションです。





# うれしいオーダー完全対応！ 新発想メールボックス登場！

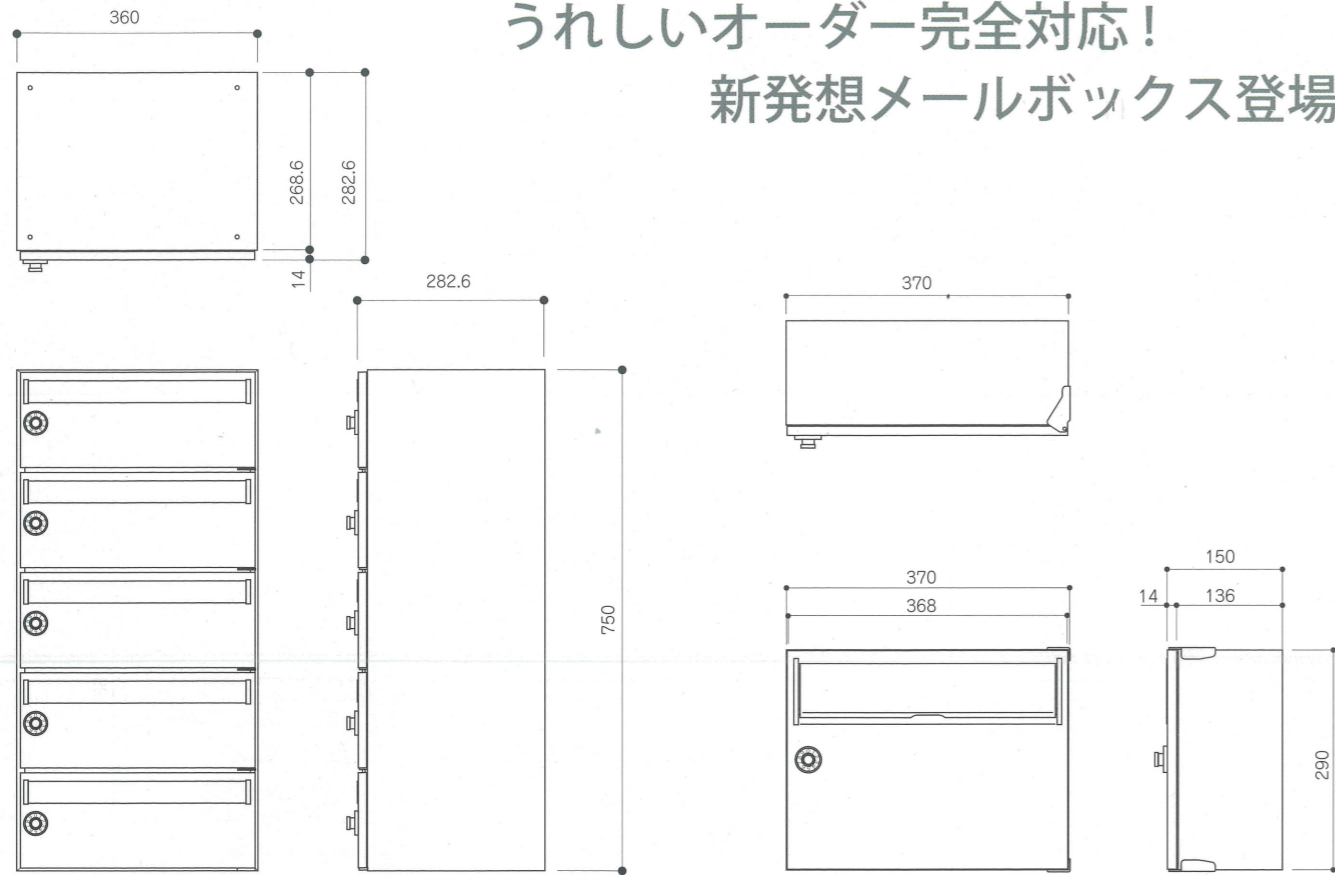

屋内・前入れ前出しタイプ

本体 : SUS430 No4 2B  
 扉 : SUS304 SDA t0.6 特殊エンボス模様  
 投入口(名入れ) : ペット樹脂  
 錠 前 : 静音ダイヤル錠

屋外・前入れ前出しタイプ

本体 : SUS304 HL仕上げ t1.0  
 扉 : SUS304 HL仕上げ t1.0(クリアー塗装)  
 投入口 : SUS304 HL仕上げ t1.0(クリアー塗装)  
 錠 前 : 静音ダイヤル錠

## 集合郵便受箱

### 特長

#### 〈NE-01-5〉

A4サイズの郵便物も投入できる多段式メールボックスです。戸数にあわせて段を自由に組み合わせることができます。サイドがスッキリ穴無しで、サイドパネルが不要です。標準錠にはダイヤル錠を採用しています。耐久性に優れたオールステンレスタイプです。

#### 〈NE-05〉

A4サイズの郵便物も投入できる一戸タイプメールボックスです。雨に強い防滴仕様で、メゾネット、戸建住宅向けです。標準錠にはダイヤル錠を採用しています。耐久性に優れたオールステンレスタイプです。

#### 〈NE-03〉

縦、横、奥行き寸法が自由に出来る完全オーダータイプです。



多段式メール BOX NE-01-5

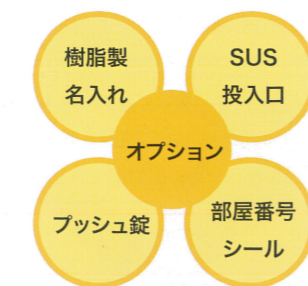

戸建タイプメール BOX NE-05

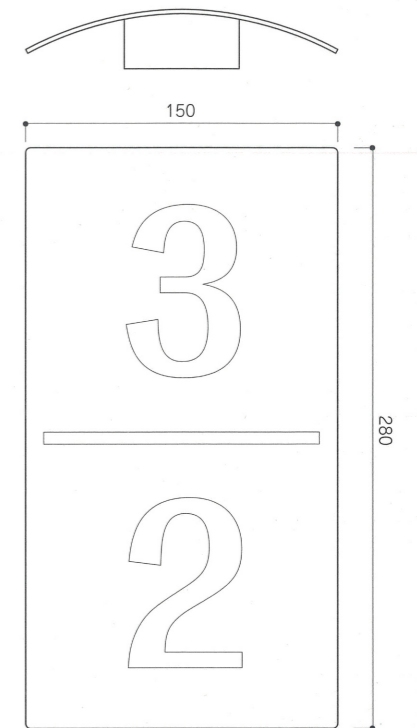
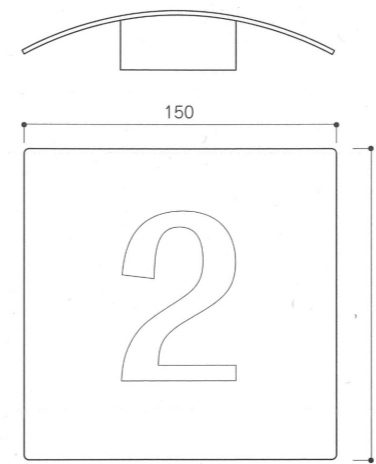

## 階表示・室名プレート

### 特長

キズがつきにくく耐久性に優れたオールステンレス製です。曲面でデザイン性に優れています。取付けはコンクリート面はもちろん、PS 扉にも簡単に取付けできます。文字はカッティングシートで書体を自由に選べます。

### 仕様

本体 : ステンレス SUS304  
 文字 : カッティングシート貼り

### オプション

文字は耐候性に優れたシルク印刷も対応可能です。納期、数量を別途ご相談ください。

